



**NOVICAM**  
WIDEN YOUR VIEW

# HD домофоны

## Smile 7 HD | Smile 7 HD KIT

ПАСПОРТ ИЗДЕЛИЯ  
РУКОВОДСТВО ПОЛЬЗОВАТЕЛЯ  
ГАРАНТИЙНЫЙ ТАЛОН

v1.0

Данный документ содержит ознакомительную информацию, которая может быть изменена без предварительного уведомления для улучшения качества продукта.

## ПРЕДУПРЕЖДЕНИЕ

ПОЛЬЗОВАТЕЛЬ СИСТЕМЫ ОТВЕТСТВЕНЕН ЗА ПОДЧИНЕНИЕ ВСЕМ ПОЛОЖЕНИЯМ ДЕЙСТВУЮЩЕГО ЗАКОНОДАТЕЛЬСТВА В ОТНОШЕНИИ МОНИТОРИНГА И ЗАПИСИ ВИДЕО И АУДИО СИГНАЛА. NOVlcam НЕ НЕСЕТ ОТВЕТСТВЕННОСТИ ЗА НАРУШЕНИЕ ТРЕБОВАНИЙ ЗАКОНА И ИНЫХ ПРАВОВЫХ АКТОВ В ПРОЦЕССЕ ИСПОЛЬЗОВАНИЯ СИСТЕМЫ.

## ВНИМАНИЕ

ДЛЯ ПРЕДОТВРАЩЕНИЯ РИСКА ВОЗНИКНОВЕНИЯ ПОЖАРА ИЛИ ОПАСНОСТИ ПОРАЖЕНИЯ ЭЛЕКТРИЧЕСКИМ ТОКОМ НЕ ПОДВЕРГАЙТЕ ИЗДЕЛИЕ ВОЗДЕЙСТВИЮ ДОЖДЯ И ВЛАГИ. НЕ ВСТАВЛЯЙТЕ МЕТАЛЛИЧЕСКИЕ ОБЪЕКТЫ В ОТВЕРСТИЯ ДЛЯ ВЕНТИЛЯЦИИ И ДРУГИЕ ОТКРЫТЫЕ УЧАСТКИ УСТРОЙСТВА.



Устройство чувствительно к прикосновениям (статическому электричеству).



Стрелка в виде молнии в равностороннем треугольнике предупреждает пользователя о наличии электрического напряжения внутри устройства, которое может представлять для человека опасность поражения электрическим током.



Восклицательный знак в равностороннем треугольнике информирует пользователя о наличии важных инструкций по эксплуатации и техническому обслуживанию, приложенных к изделию.

### МЕРЫ ПРЕДОСТОРОЖНОСТИ:

1. Если у вас нет специального технического образования, прежде чем начать работу с устройством, внимательно ознакомьтесь с инструкцией по эксплуатации.
2. Пожалуйста, не разбирайте устройство, это может препятствовать правильному функционированию и, возможно, сделает гарантию недействительной.
3. Все электрические контакты соединяйте в полном соответствии с бирками и инструкциями, указанными в данном руководстве. В противном случае вы можете нанести изделию непоправимый ущерб и тем самым сделать гарантию недействительной.
4. Пожалуйста, не эксплуатируйте устройство в условиях, если температура, показатели влажности и технические характеристики ИП превышают установленные значения для данного прибора.

**УВАЖАЕМЫЙ ПОКУПАТЕЛЬ!**

Поздравляем Вас с покупкой! Мы делаем все возможное, чтобы наша продукция удовлетворяла Вашим запросам.

Перед началом эксплуатации изделия, пожалуйста, ознакомьтесь внимательно с Руководством пользователя и с Условиями гарантийного обслуживания.



Рис. 1 Внешний вид монитора SMILE 7 HD и вызывной панели LEGEND HD

**Модель: SMILE 7 HD | SMILE 7 HD KIT****HD видеодомофоны**

Описание.....	5
Основные особенности.....	6
Комплектация.....	7
Указания по безопасной эксплуатации.....	8
Установка и подключение.....	9
Программирование и эксплуатация.....	20
Спецификация модели.....	42
Дополнительная информация.....	45
Гарантийный талон.....	46
Бонус маркет.....	51

**Видеодомофоны NOVlcam SMILE HD** предназначены для организации домофонной аудио и видео системы. Устанавливаются совместно с вызывными панелями и позволяют осуществлять голосовую и видеосвязь.

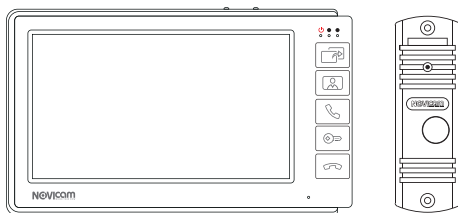
NOVlcam SMILE HD поддерживает 2 HD или аналоговые вызывные панели. Современный 7" ЖК-дисплей дает красочное изображение. Встроенные микрофон и динамик обеспечивают качественную двустороннюю аудиосвязь.

Домофон может использоваться в качестве дополнительного к другим совместимым домофонам NOVlcam. При подключении нескольких мониторов становится доступной функция адресного интеркома. Это позволяет общаться в пределах одной системы, а также переадресовывать вызов с внешней панели на другой монитор.

Домофон поддерживает работу с аудиотрубками NOVlcam VOICE, которые позволяют открывать запирающие механизмы и общаться в пределах одной системы с мониторами и аудиотрубками.

Для активации фото- и видеозаписи потребуется установить MicroSD карту памяти в специальный слот. Запись может осуществляться по детектору движения, вручную или при нажатии кнопки на вызывной панели.

Домофон имеет встроенный блок питания, что существенно упрощает подключение. Также имеется возможность питания домофона от резервированного источника питания DC 12В.

Видеодомофон NOVlcam SMILE HD станет незаменимым помощником по обеспечению безопасности и контроля доступа в магазинах, складах, квартирах, загородных домах, офисах и прекрасно впишется в любой интерьер.

## ОСНОВНЫЕ ОСОБЕННОСТИ

- HD ЖК-дисплей
- Подключение 2 HD или аналоговых вызывных панелей
- Работа в качестве доп.монитора к мониторам MAGIC HD и FREEDOM HD
- Поддержка до 3 аудиотрубок VOICE
- Слот для MicroSD карты для записи фото/видео
- Встроенный медиаплеер фото, аудио, видео
- Голосовая почта (автоответчик)
- Режимы фоторамки или часов
- Совместим с подъездным домофоном через модуль сопряжения
- Универсальное питание AC 220В/DC 12В

**КОМПЛЕКТАЦИЯ**

- Монитор видеодомофона – 1 шт.
- Кронштейн для установки – 1 шт.
- 4-х проводная подготовка – 4 шт.
- 2-х проводная подготовка – 1 шт.
- Крепежный комплект – 1 шт.
- Руководство пользователя – 1 шт.

**Только для комплекта NOVcam SMILE 7 HD KIT**

- Вызывная панель NOVcam LEGEND BRONZE – 1 шт.
- Угловое крепление для вызывной панели – 1 шт.
- Козырёк для вызывной панели – 1 шт.

**Внимание!**

NOVcam оставляет за собой право вносить любые изменения в изделие без предварительного уведомления для улучшения качества продукта.

## УКАЗАНИЯ ПО БЕЗОПАСНОЙ ЭКСПЛУАТАЦИИ

**Внимание!**

Перед подключением внимательно прочтите руководство по эксплуатации.

### 1. Напряжение питания.

1.1. Используйте блоки питания только с подходящими электрическими параметрами.

1.2. Перед включением оборудования убедитесь в том, что соединительные провода (разъемы) подключены с соблюдением полярности. Неверное соединение может привести к повреждению и/или неправильному функционированию оборудования.

### 2. Условия эксплуатации.

2.1. Не располагайте видеодомофон в местах попадания прямых солнечных лучей.

2.2. Строго соблюдайте установленный для данного видеодомофона температурный режим.

2.3. Не устанавливайте монитор видеодомофона:

— в зонах с влажностью и уровнем загрязнения воздуха более 95%;

— в области повышенного испарения и парообразования или усиленной вибрации.

2.4. Не закрывайте вентиляционные отверстия видеодомофона.

2.5. Не стоит размещать видеодомофон в непосредственной близости от источников мощных электромагнитных полей (например: радиотелефон, микроволновая печь и т.д.), так как видеосигнал может быть искажен помехами.

2.6. Предотвращайте механические повреждения видеодомофона.

**Внимание!**

Несоблюдение условий хранения и эксплуатации видеодомофона могут привести к его повреждению.

## УСТАНОВКА И ПОДКЛЮЧЕНИЕ

## ОПИСАНИЕ ВЫЗЫВНОЙ ПАНЕЛИ



Рис. 2 Описание вызывной панели LEGEND HD

1. Кнопка вызова
2. Камера
3. Микрофон
4. Динамик
5. Подсветка
6. Отверстия для крепления панели
7. Регулировка громкости динамика
8. Кабель подключения

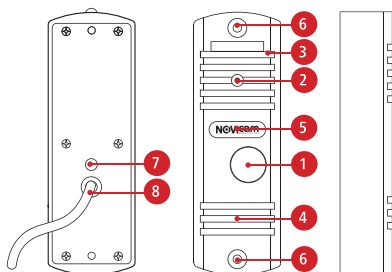

УСТАНОВКА И ПОДКЛЮЧЕНИЕ

ОПИСАНИЕ МОНИТОРА



Рис. 3 Описание монитора SMILE 7 HD

## УСТАНОВКА И ПОДКЛЮЧЕНИЕ

1. ЖК дисплей
2. Динамик
3. Микрофон
4. Световые индикаторы питания и активности вызывных панелей
5. Кнопка «Интерком/Переадресация»
6. Кнопка «Мониторинг»
7. Кнопка «Начать разговор»
8. Кнопка «Открыть дверь»
9. Кнопка «Закончить разговор»
10. Джойстик для управления настройками
11. Слот для карты памяти MicroSD
12. Разъемы для подключения панелей
13. Разъем для подключения к предыдущему монитору
14. Разъем для подключения аудиотрубок
15. Разъем для питания постоянным током DC 12В
16. Кабель питания AC 220В

## УСТАНОВКА И ПОДКЛЮЧЕНИЕ

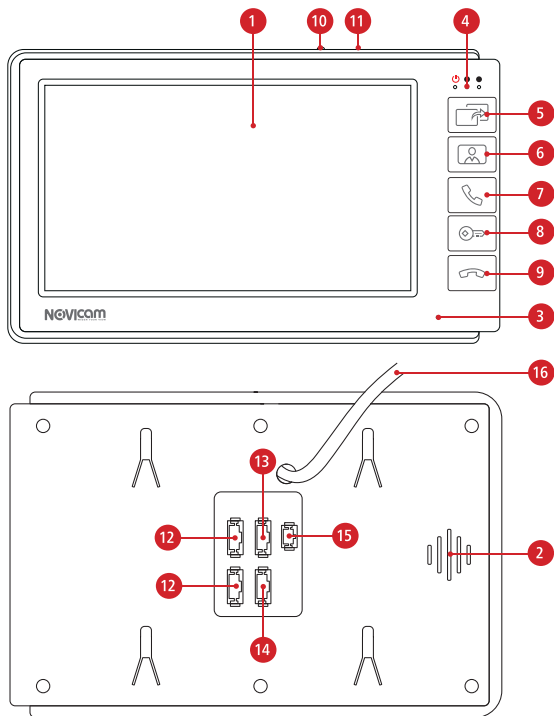
### РЕКОМЕНДУЕМАЯ ВЫСОТА УСТАНОВКИ



Рис. 4 Рекомендуемая высота установки монитора и панели

### УСТАНОВКА МОНИТОРА

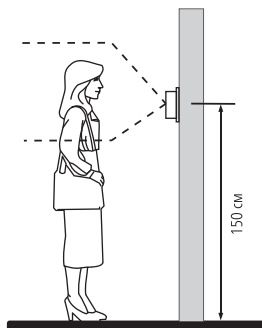

Рис. 7 Монтаж монитора

## УСТАНОВКА И ПОДКЛЮЧЕНИЕ

1. Отключите электропитание перед установкой монитора.
2. Перед установкой монитора рекомендуется вмонтировать в стену монтажную коробку (в комплект поставки не входит). В качестве монтажной коробки рекомендуется использовать NOVICam NDBOX или подобную с расстоянием между отверстиями крепления 60 мм, например Legrand Diplomat 31301.
3. Выведите в монтажную коробку все кабеля.
4. Просверлите в стене 2 или 4 отверстия под дюбели в зависимости от того, используется ли монтажная коробка или нет. Установите дюбели в отверстия.
5. Зафиксируйте кронштейн на стене 4 винтами/саморезами. При использовании монтажной коробки верхний и нижний крепятся к стене, средние - к монтажной коробке.
6. Проденьте кабеля через отверстие в центре кронштейна.
7. Подключите монитор в соответствии со схемой подключения.
8. При подключении к подъездному домофону, если это требуется, отрегулируйте уровни входящего и исходящего аудиосигналов. Регулировки уровней сигналов расположены на внешнем модуле сопряжения, который приобретается отдельно.
9. Аккуратно уложите кабеля в монтажную коробку за кронштейном.
10. Установите монитор на кронштейн.
11. Подайте питание.

**УСТАНОВКА И ПОДКЛЮЧЕНИЕ**
**УСТАНОВКА ПАНЕЛИ**

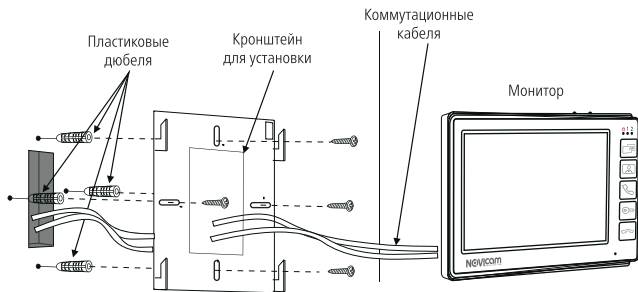
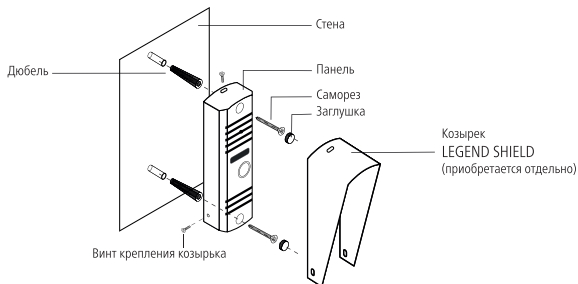
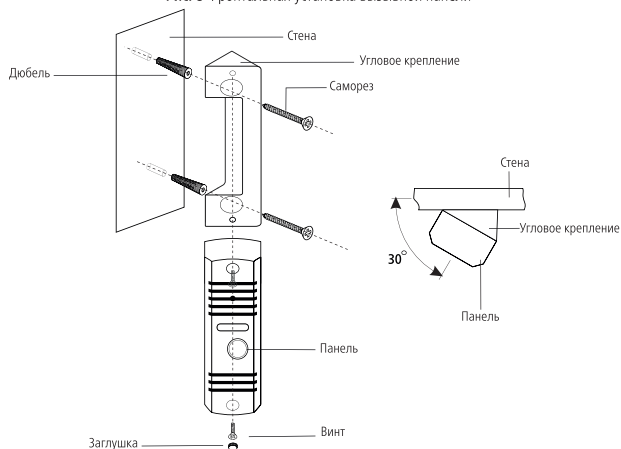
**Рис. 8** Фронтальная установка вызывной панели

**Рис. 9** Установка вызывной панели под углом 30°

## УСТАНОВКА И ПОДКЛЮЧЕНИЕ



Рис. 10 Врезной монтаж вызывной панели

## УСТАНОВКА И ПОДКЛЮЧЕНИЕ

### ФУНКЦИОНАЛЬНАЯ СХЕМА СИСТЕМЫ

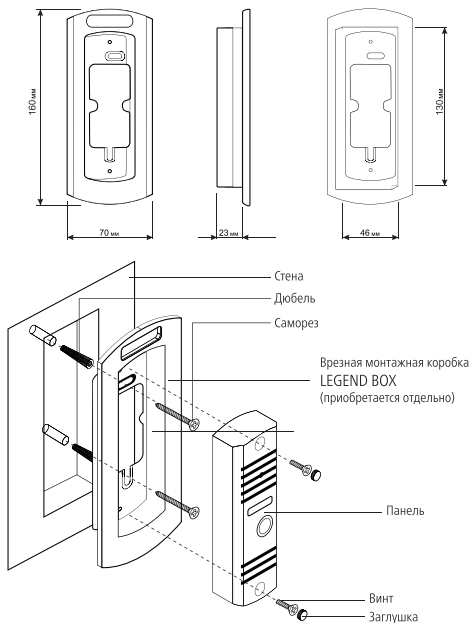

Рис. 11 Функциональная схема системы на базе видеодомофона SMILE 7 HD



#### Внимание!

Видеомонитор NOVICAM SMILE 7 HD может быть использован в качестве дополнительного к мониторам NOVICAM MAGIC 7/10 HD и NOVICAM MAGIC 7/10 HD. Дополнительные мониторы к NOVICAM SMILE 7 HD подключить нельзя, то есть он всегда должен быть последним на линии системы, состоящей из максимум 6 совместимых видеомониторов.

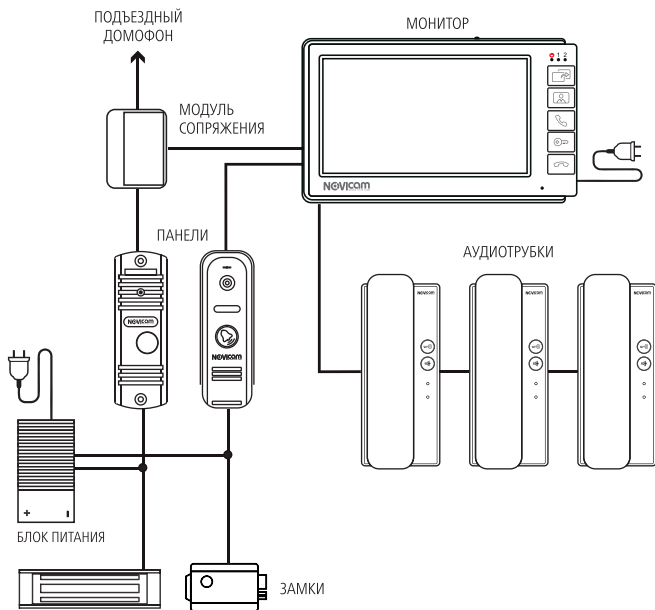
## УСТАНОВКА И ПОДКЛЮЧЕНИЕ

### СХЕМА ПОДКЛЮЧЕНИЯ



Рис. 12 Схема подключения видеодомофона SMILE 7 HD



#### Внимание!

Если суммарное токопотребление, подключаемых к монитору, аудиотрубок превышает 300 мА или из-за удаления устройств от монитора появляется просадка по напряжению, то для их питания рекомендуется использовать отдельный внешний источник питания, который приобретается отдельно.

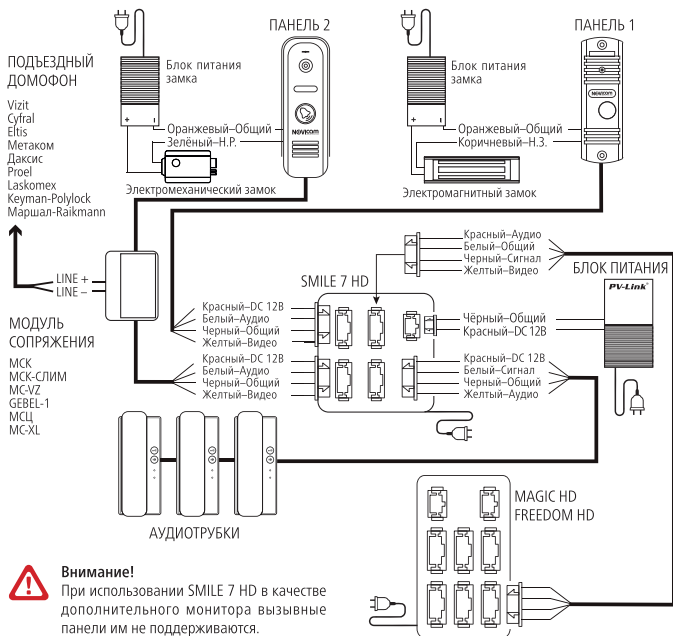

## УСТАНОВКА И ПОДКЛЮЧЕНИЕ

### РЕКОМЕНДАЦИИ

1. Располагайте видеопанели не ближе чем в 1,5 м от видеодомофона, в противном случае возможны звуковые помехи.
2. Перед подачей питания проверьте целостность сетевого кабеля. Для цепи питания видеодомофона рекомендуется использовать отдельный автомат отключения тока.
3. При выборе кабеля для подключения вызывной панели и дополнительного монитора руководствуйтесь следующими критериями:

#### а) 4-х жильный кабель:

4х0.2 кв.мм – макс. расстояние 28 м

4х0.3 кв.мм – макс. расстояние 50 м

4х0.5 кв.мм – макс. расстояние 100 м



Рис. 13 4-х жильный кабель для подключения видеодомофона



Рис. 14 Расположение проводников в кабеле

**УСТАНОВКА И ПОДКЛЮЧЕНИЕ****б) Комбинированный видеокабель (КВК):**

Рис. 15 Комбинированный видеокабель для подключения видеодомофона

**в) Витая пара UTP**

**(не рекомендуется использовать на расстояниях более 20 м):**

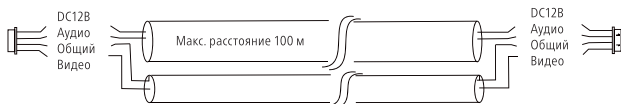

Рис. 16 Витая пара для подключения видеодомофона

4. При подключении строго соблюдайте назначение соединительных проводов. Помните, что по цветам провода могут не совпадать.

5. Для питания домофона рекомендуется использовать кабель ВВГ-НГ (медный силовой кабель с ПВХ-изоляция и оболочкой, не поддерживающей горения) с сечением проводника 2.5 мм<sup>2</sup>.

## ПРОГРАММИРОВАНИЕ И ЭКСПЛУАТАЦИЯ

### ПАМЯТЬ

Монитор имеет слот для установки карты памяти стандарта MicroSD для хранения фотографий, видео, голосовых сообщений, музыки, а также обновления прошивки устройства.

Монитор видеодомофона может сохранять фотографии или видео посетителя в автоматическом режиме при нажатии кнопки на вызывной панели или в ручном во время мониторинга/разговора при нажатии соответствующей кнопки на мониторе. При сохранении фото или видео в правом верхнем углу монитора отображается соответствующая иконка.

Кроме этого, монитор имеет возможность записывать фото/видео с одной панели или видеокамеры по сработке программного детектора движения.

**Внимание!**

Все мониторы из линейки NOVICAM MAGIC HD поддерживают корректную работу только с картами памяти, имеющими скорость записи не менее 10 МБ/с (класс 10 и выше) и объем до 32 Гб.

### НАВИГАЦИЯ ПО МЕНЮ НАСТРОЕК

Для входа в меню нажмите на джойстик. Для изменения нужного параметра меню поворачивайте джойстик влево или вправо. Для выбора параметра нажимайте на джойстик. Для возврата в предыдущее меню или выхода из меню настроек нажмите кнопку **«Завершить разговор»** или выберите джойстиком соответствующий пункт графического меню.

**Внимание!**

Если в меню монитора не производится никаких операций более 60 с, то он автоматически перейдет в режим ожидания по истечению этого времени.

**ПРОГРАММИРОВАНИЕ И ЭКСПЛУАТАЦИЯ**

Рис. 17 Главное меню видеодомофона

**ПУНКТ МЕНЮ «СИСТЕМА»**

В пункте меню «Система» расположены настройки выбора языка, времени и даты, мелодии, а также некоторые сервисные функции.

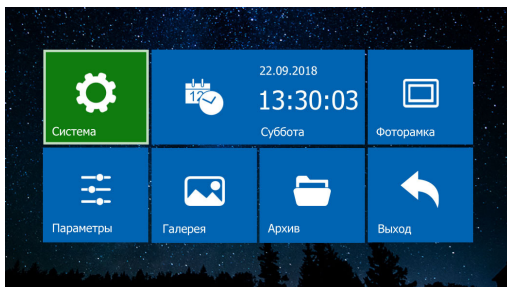

Рис. 18 Подменю «Система»

## ПРОГРАММИРОВАНИЕ И ЭКСПЛУАТАЦИЯ

### 1. ВЫБОР ЯЗЫКА

В подменю «Язык» осуществляется выбор языка графического интерфейса. По умолчанию установлен русский язык.

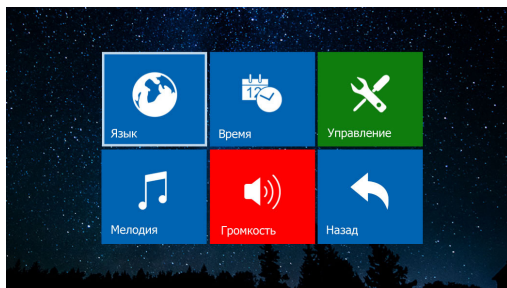

Рис. 19 Выбор языка графического интерфейса

### 2. НАСТРОЙКА ДАТЫ И ВРЕМЕНИ

В этом подменю активируется/деактивируется отображение часов и даты в режиме ожидания. Здесь же выставляются их значения.

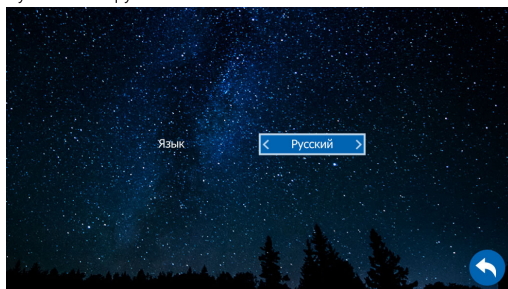

Рис. 20 Настройка даты и времени

## ПРОГРАММИРОВАНИЕ И ЭКСПЛУАТАЦИЯ

### 3. УПРАВЛЕНИЕ

Это подменю содержит информацию о версии и дате релиза прошивки, а также об используемой и доступной ёмкости установленной карты памяти. Тут же могут быть запущены сервисные операции перезагрузки, форматирования карты памяти и сброса настроек на значения по умолчанию.

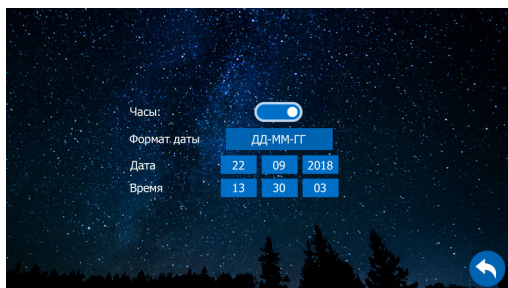
**Внимание!**

После форматирования карта памяти будет иметь файловую систему FAT32.



Рис. 20 Подменю «Управление»

## ПРОГРАММИРОВАНИЕ И ЭКСПЛУАТАЦИЯ

### 4. ВЫБОР МЕЛОДИИ ВЫЗОВА

Устройство позволяет выбрать 1 из 12 встроенных стандартных мелодий для каждой вызывной панели индивидуально или загрузить и установить любую свою мелодию в формате MP3.

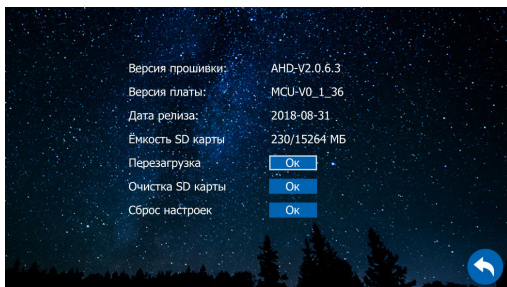
Для установки собственной мелодии в качестве сигнала вызова предварительно необходимо загрузить свой MP3 файл на карту памяти в папку с именем «RING». После установки карты памяти в подменю «Мелодия» нужно выбрать тип мелодии «MP3» и выбрать нужный музыкальный файл.



**Внимание!**

Если папка с именем «RING» отсутствует в корневой директории, то её необходимо создать.



Рис. 21 Установки мелодии вызова

## ПРОГРАММИРОВАНИЕ И ЭКСПЛУАТАЦИЯ

### 5. ГРОМКОСТЬ МЕЛОДИИ ВЫЗОВА

Изменение уровня громкости мелодии можно настроить по расписанию в зависимости от времени суток на трех предварительно выбранных интервалах времени. Здесь же можно установить продолжительность проигрывания мелодии в интервале от 10 до 45 с.

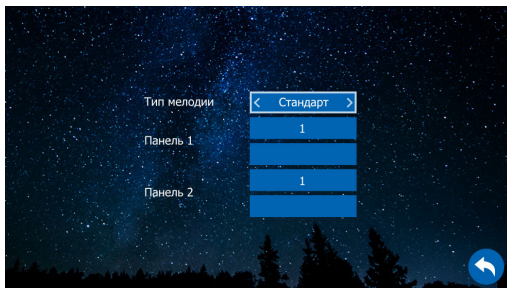
Кроме этого, в этом подменю можно отключить звук, который имеет место быть при нажатии кнопок.



#### Внимание!

Будьте внимательны при установке всех периодов времени: они не должны пересекаться.



Рис. 22 Настройка громкости и продолжительности мелодии вызова по расписанию



## ПРОГРАММИРОВАНИЕ И ЭКСПЛУАТАЦИЯ

## ПУНКТ МЕНЮ «ФОТОРАМКА»

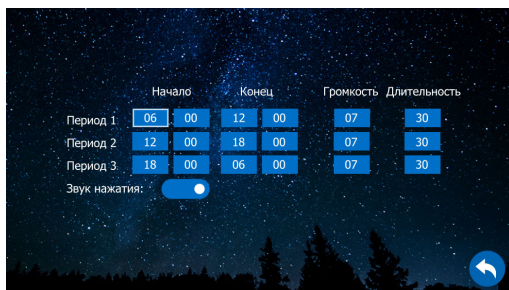

Рис. 23 Активация и настройка функции «Фоторамка»

В пункте меню «**Фоторамка**» активируется функция отображения изображений в режиме ожидания, а также устанавливается интервал их чередования от 1 до 30 секунд.

**Внимание!** При активной функции «Фоторамка» программный детектор движения работать не будет!

Для отображения ваших изображений в режиме ожидания необходимо загрузить их на карту памяти в папку с именем «USER».

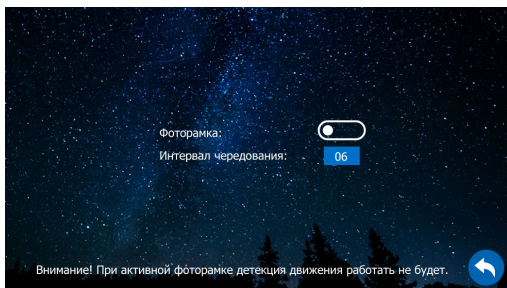
**Внимание!** Если папка с именем «USER» отсутствует в корневой директории, то её необходимо создать.

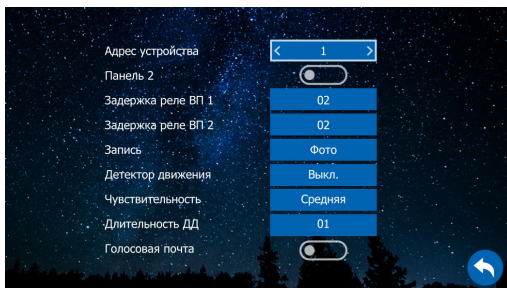
**ПРОГРАММИРОВАНИЕ И ЭКСПЛУАТАЦИЯ****ПУНКТ МЕНЮ «ПАРАМЕТРЫ»****Рис. 24** Пункт меню «Параметры»

**Адрес устройства:** может принимать значения от 1 до 6. Данный параметр необходим для реализации функции адресного интеркома и переадресации.

Адрес устройства 1 – это главный монитор, к которому подключаются вызывные панели, видеокамеры и тревожные датчики. К этому же монитору подключаются дополнительные мониторы (до 5 устройств).

Адрес устройства 2...6 – это второстепенный монитор, который подключается к главному или к такому же дополнительному последовательно.

**Панель 2:** включение/выключение отображения второй вызывной панели.

**Задержка реле ВП 1:** время задержки работы реле первой вызывной панели в интервале от 2 до 10 с.

**Задержка реле ВП 2:** время задержки работы реле второй вызывной панели в интервале от 2 до 10 с.

**Запись:** фото или видео. Выбор типа данных, которые будут сохраняться при нажатии кнопки на вызывной панели, подключенной к монитору.

**Внимание!**

Задержка сработки реле в вызывной панели обычно требуется при работе с электромагнитным замком.

## ПРОГРАММИРОВАНИЕ И ЭКСПЛУАТАЦИЯ

**Детектор движения:** Выкл./Панель 1/Панель 2/Камера 1/Камера 2. Система позволяет производить программную детекцию движения только по одному источнику видеосигнала. Для этого выберите канал (Панель 1/Панель 2/Камера 1/Камера 2), по которому хотите вести запись по движению.

**Чувствительность:** уровень чувствительности программного детектора движения (Низкая/Средняя/Высокая).

**Длительность ДД:** время, в течение которого будет производиться запись по детектору движения (от 1 до 5 минут).



**Внимание!**

Если программный детектор движения настроен на работу с вызывной панелью, то на панель постоянно подаётся питание DC 12В, так как это необходимо для корректной работы детектора движения. После перехода монитора в режим ожидания при включенном детекторе движения, вызов с панели может не обрабатываться в течение 5 с – в это время монитор активирует детекцию движения и не реагирует на вызовы.

**Голосовая почта:** функция, при активации которой посетитель может оставить сообщение в момент, когда никого не будет дома.

### ПУНКТ МЕНЮ «ГАЛЕРЕЯ»



Рис.25 Подменю «Галерея»

## ПРОГРАММИРОВАНИЕ И ЭКСПЛУАТАЦИЯ

Пункт меню «Галерея» позволяет прямо на мониторе просматривать имеющиеся на карте памяти фотографии, видеозаписи, а также прослушивать музыку. Список поддерживаемых форматов файлов представлен в таблицах 1,2,3.

Таблица 1. Поддерживаемые аудиоформаты

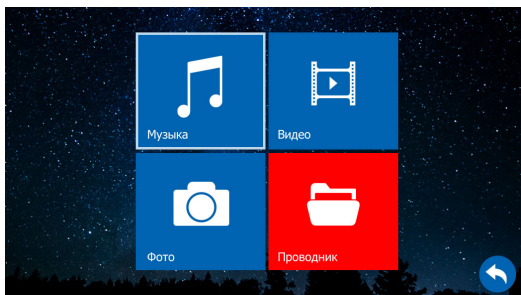
Формат	Профиль	Макс. битрейт	Макс. частота дискретизации
MP3	Любой	320 кбит/с	48 кГц
WMA	Standard	384 кбит/с	
OGG	Q1, Q10	500 кбит/с	
FLAC	Level 0-8	1.6 Мбит/с	
APE	–	950 кбит/с	
AAC	–	448 кбит/с	
AC3	Только AC3	640 кбит/с	
DTS	DTS	3.84 Мбит/с	
ATRA	–	132 кбит/с	44.1 кГц

Таблица 2. Поддерживаемые форматы изображений

Формат	Профиль	Макс. разрешение
JPG	Baseline	Не ограничено
BMP	Любой	
GIF	89A/87A	
PNG	Любой	

**ПРОГРАММИРОВАНИЕ И ЭКСПЛУАТАЦИЯ**

Таблица 3. Поддерживаемые видеоформаты

Формат	Разрешение	Декодирование
MKV	1280x720	MPEG4/XVID, DIVX4/DIVX5/MSMPEG4V3, MPEG2, RV1.0/RV2.0/RVG2, RV3.0/RV4.0/RV8
	720x480	H.264
	640x480	DIVX3
AVI	1280x720	MPEG4/XVID, DIVX4/DIVX5/MSMPEG4V3, H.263, MJPEG
	720x480	H.264
	640x480	DIVX3
MOV/MP4	1280x720	MPEG4/XVID, DIVX4/DIVX5/MSMPEG4V3, MPEG2, MPEG1, H.263, MJPEG
	720x480	H.264/AVC
	640x480	DIVX3
TS	1280x720	MPEG2
	720x480	H.264/AVC
ASF	1280x720	MPEG4/XVID, DIVX4/DIVX5/MSMPEG4V3, MPEG2, MPEG1, H.263, MJPEG
	720x480	H.264/AVC
FLV	1280x720	H.263
	720x480	H.264/AVC
PMP	1280x720	MPEG4/XVID
	720x480	H.264/AVC
WMV	1280x720	MPEG4/XVID
	720x480	DIVX4/DIVX5/MSMPEG4V3, MPEG2
RMVB	1280x720	RV1.0/RV2.0/RVG2, RV3.0/RV4.0/RV8/RV9
MPG/VOB	1280x720	MPEG2, MPEG1

**Внимание!**

Декодирование WMV1, WMV2, WMV3, VC1, VP6, MS MPEG-4 1 / 2 и т.д. не поддерживается.

**ПРОГРАММИРОВАНИЕ И ЭКСПЛУАТАЦИЯ****1. МУЗЫКА**

Рис.26 Проигрывание музыкальных файлов

Используйте навигационные кнопки для выбора нужного вам музыкального файла. Для начала или приостановки воспроизведения используйте кнопку выбора. Чтобы перемотать воспроизведение назад или вперёд удерживайте соответствующие навигационные кнопки.

Для вызова регулировки уровня громкости удерживайте кнопку выбора во время воспроизведения. Для используйте навигационные кнопки для выбора уровня громкости звука.

Переключение режимов воспроизведения осуществляется кнопкой «Переадресация». Для выбора доступны следующие режимы воспроизведения:

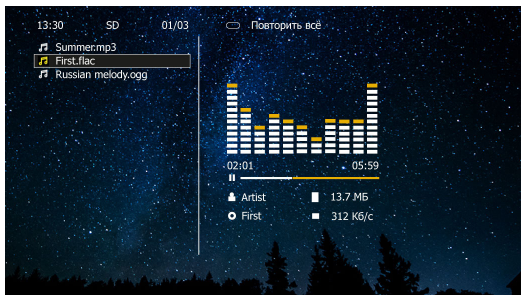
- Повторить всё (проигрывание всего списка файлов без остановки)
- Воспроизведение (проигрывание только выбранного файла один раз)
- Случайно (проигрывание любого файла в случайном порядке без остановки)
- По порядку (проигрывание всех файлов последовательно по списку)
- Повтор (проигрывание выбранного файла постоянно)

Для возврата в предыдущее меню используйте кнопку «Закончить разговор» или «Назад» в зависимости от модели видеодомофона.

## ПРОГРАММИРОВАНИЕ И ЭКСПЛУАТАЦИЯ

## 2. ВИДЕО



Рис.27 Проигрывание видео

Используйте навигационные кнопки для выбора нужного вам видеофайла. Для начала или приостановки воспроизведения используйте кнопку выбора. Чтобы перемотать воспроизведение назад или вперёд удерживайте соответствующие навигационные кнопки.

Для вызова регулировки уровня громкости удерживайте кнопку выбора во время воспроизведения. После появления шкалы используйте навигационные кнопки для выбора уровня громкости звука.

**Внимание!**

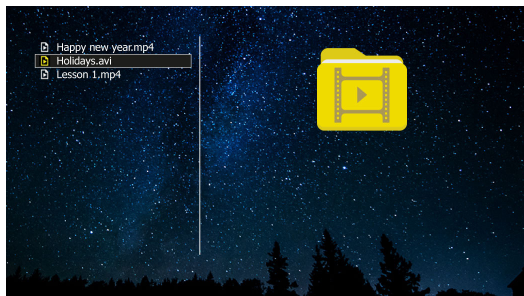
1. В данном меню отображаются только те видеофайлы, которые содержатся в папке «USER» на карте памяти. Если папка с таким именем отсутствует на карте памяти, то её необходимо создать.
2. Входящий вызов и появление тревоги имеет больший приоритет. Поэтому в случае их появления, проигрывание видео будет автоматически остановлено.
3. Если воспроизведение было прервано, то оно может быть возобновлено с того же места, на котором было остановлено.
4. Если в памяти имеется несколько видеофайлов, то они будут проигрываться по порядку без остановки.

Для возврата в предыдущее меню используйте кнопку **«Закончить разговор»** или **«Назад»** в зависимости от модели видеодомофона.

**ПРОГРАММИРОВАНИЕ И ЭКСПЛУАТАЦИЯ****3. ФОТО**

Рис.28 Просмотр фото

Используйте навигационные кнопки для выбора или перелистывания изображений. Для начала просмотра изображения используйте кнопку выбора. Удерживайте кнопку выбора для приостановки автоматического просмотра изображений и перехода к ручному режиму просмотра. Для возврата в предыдущее меню используйте кнопку **«Закончить разговор»** или **«Назад»** в зависимости от модели видеодомофона.

**Внимание!**

В данном меню отображаются только те файлы изображений, которые содержатся в папке «USER» на карте памяти. Если папка с таким именем отсутствует на карте памяти, то её необходимо создать.

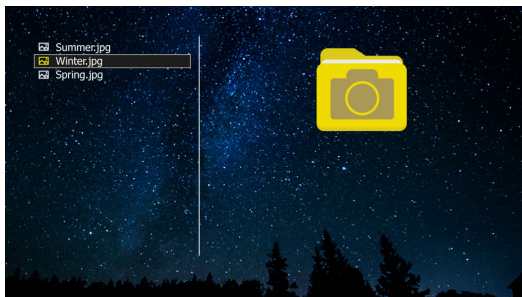

## ПРОГРАММИРОВАНИЕ И ЭКСПЛУАТАЦИЯ

## 4. ПРОВОДНИК



Рис.29 Проводник

В пункте меню «Проводник» можно увидеть все папки и файлы, которые имеются на карте памяти. Используйте навигационные кнопки для выбора нужного вам файла. Для открытия/запуска выбранного файла или директории используйте кнопку выбора. Чтобы удалить выбранный файл или папку, удерживайте кнопку выбора до появления всплывающего окна с подтверждением об удалении.

**ОБНОВЛЕНИЕ ПРОШИВКИ**

Для обновления ПО видеодомофона скачайте файлы прошивки с официального сайта [www.novicam.ru](http://www.novicam.ru). Затем загрузите эти файлы в корневую директорию карты памяти MicroSD. Затем установите карту в домофон и запустите файлы обновления из проводника. Во всплывающем окне подтвердите обновление. После завершения обновления видеодомофон автоматически будет перезагружен.

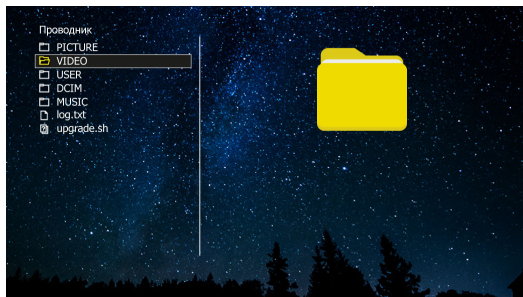
**Внимание!**

Во время процесса обновления ни в коем случае не отключайте питание видеодомофона, а также не извлекайте карту памяти. Это может повредить устройство и сделать его нерабочим.

**ПРОГРАММИРОВАНИЕ И ЭКСПЛУАТАЦИЯ****ПУНКТ МЕНЮ «АРХИВ»**

Рис.30 Пункт меню «Архив»

Пункт меню «Архив» главного меню содержит записанные с вызывных панелей или видеокамер файлы фото и видео.

Пункт подменю «Видео» аналогичен одноимённому пункту в меню «Галерея», но только содержит записанные файлы, содержащиеся в папке "RECORD" на карте памяти.

Пункт подменю «Фото» аналогичен одноимённому пункту в меню «Галерея», но только содержит записанные файлы, содержащиеся в папке «DCIM» на карте памяти.

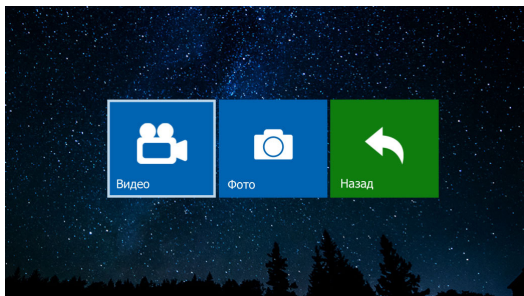
**Внимание!**

Папки RECORD и DCIM создаются автоматически при первой записи видео и фото соответственно.

## ПРОГРАММИРОВАНИЕ И ЭКСПЛУАТАЦИЯ

### НАСТРОЙКА ПАРАМЕТРОВ ИЗОБРАЖЕНИЯ

Для регулировки параметров изображения в режиме мониторинга видео с нужной панели или видеокамеры зажмите кнопку «Переадресация» до тех пор пока не появятся регулировки яркости, контрастности и цвета. Далее выставите на глаз параметры изображения в интервале от 0 до 50. По умолчанию значения всех параметров – 25.



Рис. 31 Регулировка параметров изображения

## ПРОГРАММИРОВАНИЕ И ЭКСПЛУАТАЦИЯ

### ПРИЕМ ВЫЗОВА И ОТКРЫТИЕ ЗАМКА

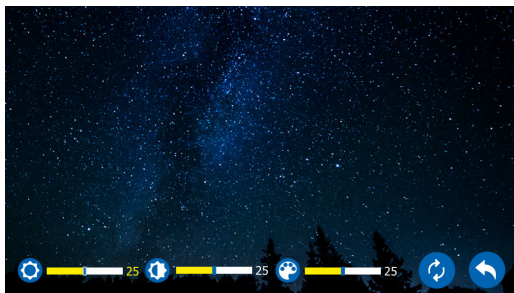

#### Внимание!

Убедитесь, что вызывные панели подключены правильно и функционируют.

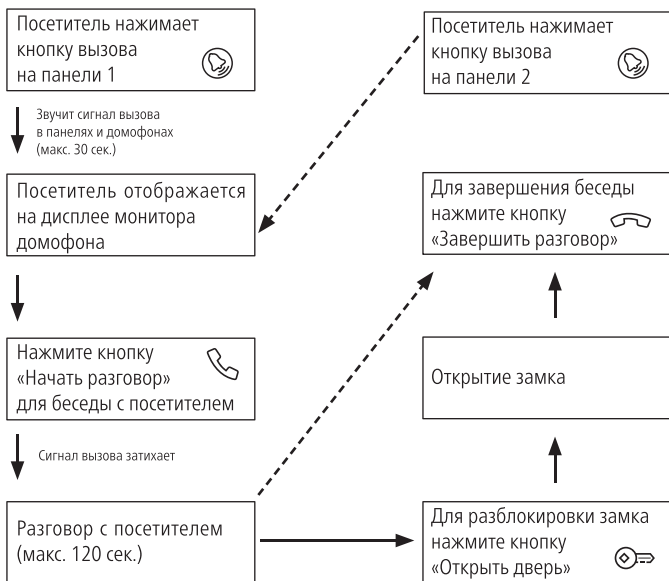

#### Внимание!

Для записи фото или видео в принудительном порядке нажмите кнопку выбора при отображении видео на мониторе.

## ПРОГРАММИРОВАНИЕ И ЭКСПЛУАТАЦИЯ

### МОНИТОРИНГ И ОТКРЫТИЕ ЗАМКА



**ПРОГРАММИРОВАНИЕ И ЭКСПЛУАТАЦИЯ****ПЕРЕАДРЕСАЦИЯ ВЫЗОВА НА ДРУГОЙ МОНИТОР****Внимание!**

1. Для данной функции необходимо подключить монитор SMILE 7 HD в качестве дополнительного к мониторам MAGIC HD или FREEDOM HD.
2. При переводе вызова с одного домофона на другие переключающий домофон уходит в режим ожидания.

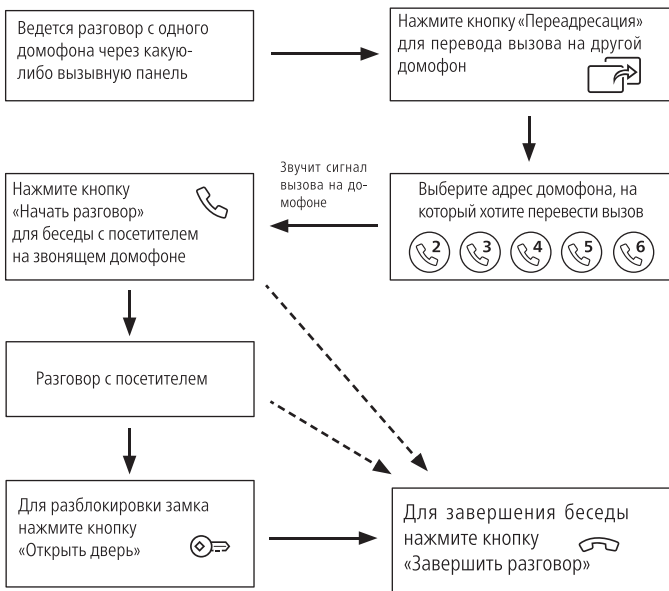

## ПРОГРАММИРОВАНИЕ И ЭКСПЛУАТАЦИЯ

### ИНТЕРКОМ МЕЖДУ МОНИТОРАМИ

**Внимание!**

1. Для данной функции необходимо подключить монитор SMILE 7 HD в качестве дополнительного к мониторам MAGIC HD или FREEDOM HD.
2. При переводе вызова с одного домофона на другие переключающий домофон уходит в режим ожидания.

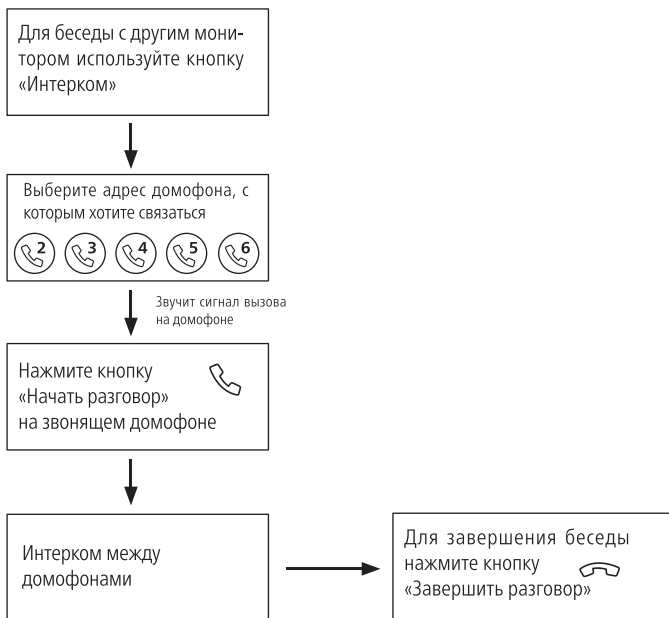

**ПРОГРАММИРОВАНИЕ И ЭКСПЛУАТАЦИЯ****ИНТЕРКОМ МЕЖДУ МОНИТОРАМИ И АУДИОТРУБКАМИ****Внимание!**

1. Для данной функции необходимо подключить к монитор SMILE 7 HD хотя бы одну аудиотрубку VOICE.
2. При переводе вызова с монитора на аудиотрубку он уходит в режим ожидания.
3. Вызов монитора с аудиотрубки не возможен.

Для беседы с аудиотрубкой  
используйте кнопку «Интер-  
ком»



Выберите адрес домофона, к  
которому подключены аудио-  
трубки 



Звучит сигнал вызова  
на аудиотрубках

Снимите трубку с базы для  
начала беседы



Интерком между  
домофонами



Для завершения беседы  
положите трубку на базу



## СПЕЦИФИКАЦИЯ

Таблица 4. Технические характеристики мониторов

Модель	SMILE 7 HD (ver.4554)	SMILE 7 HD KIT (ver.4555)
<b>СИСТЕМА</b>		
Дисплей	Цветной ЖК TN-TFT 7" (1024x600)	
Система	Видео: AHD-M/CVBS (PAL/NTSC) Аудио: Полудуплекс	
Мелодии	12 (индивидуальная для каждой панели) Пользовательские MP3	
Запись	Фото или видео (авто/вручную/по движению)	
Формат сжатия	Запись: MP4(AVI), JPEG Воспроизведение: MP3, WMA, OGG, FLAC, APE, AAC, AC3, ATRA, DTS, MP4(AVI), MKV, MOV, TS, ASF, FLV, PMP, RMVB, MPG, VOB, WMV, JPEG, BMP, GIF, PNG	
Настройки изображения	Яркость / Контраст / Цветность	
Микрофон	Всенаправленный	
Динамик	Регулировка громкости мелодии	
Меню	Графическое	
Функция «Не беспокоить»	По расписанию	
Голосовая почта	Есть	
Режим ожидания	Отображение часов и даты / Фоторамка / Экран выкл.	
Управление	Механические кнопки	
<b>ИНТЕРФЕЙС</b>		
Управление замком	Через вызывные панели (регулировка задержки реле)	
Вызывные панели	До 2	
Видеокамеры	1 (вместо второй вызывной панели)	
Тип памяти	Слот для карт microSD (до 32Гб, класс 10 и выше)	
Аудиотрубки	До 3	
<b>СОВМЕСТИМОСТЬ</b>		
Скоординатными домофонами	Vizit, Cyfral, Eltis, Метаком через модули МСК, МСК СЛИМ, MC-VZ, GEBEL-1	

## СПЕЦИФИКАЦИЯ

<b>Модель</b>	<b>SMILE 7 HD (ver.4554)</b>	<b>SMILE 7 HD KIT (ver.4555)</b>
С цифровыми домофонами	Даксис, Proel, Laskomex, Keyman-Polylock, Маршал-Raikmann, Метаком через модуль МСЦ, МС-XL	
Вызывные панели	AHD-M или аналоговые с 4-х проводным подключением (автоопределение)	
Мониторы	NOVcam MAGIC HD, FREEDOM HD	
Аудиотрубки	NOVcam VOICE	
Видеокамеры	AHD-M/аналоговые	
<b>ФИЗИЧЕСКИЕ ПАРАМЕТРЫ</b>		
Материал	Пластик, акрил	
Цвет корпуса	Белый	
Монтаж	Накладной	
Дальность передачи сигнала	до 100 м	
Температурный режим	-10°C ~ +50°C	
Размер(Ш×В×Г)	212×126×20 мм	
Питание	AC 220В, DC12В, 4.8 Вт	

## СПЕЦИФИКАЦИЯ

Таблица 5. Технические характеристики вызывной панели

<b>Модель</b>	<b>NOVICAM SMILE 7 HD KIT (ver.4555)</b>
<b>СИСТЕМА</b>	
Матрица	1/4" 1 Мрiх CMOS
Разрешение	720p
Чувствительность	0.1 люкс (цвет), 0 люкс (ИК вкл.)
ТВ-стандарт	Видео: АНД-М Аудио: Полудуплекс
Микрофон	Всенаправленный
Динамик	Встроенный с регулировкой
Управление	Механическая кнопка
Подсветка	Автоматическая ИК подсветка до 3 м (120°)
<b>ОПТИКА</b>	
Объектив	3.6 мм
Угол обзора	72° (по диагонали) 61° (по горизонтали)
<b>ИНТЕРФЕЙС</b>	
Подключение	4-х проводная подготовка (аудио, видео, питание, общий)
Управление замком	Электромеханическое реле Н.Р./Н.З. 2А, DC 30В; 1А, AC 125В
<b>СОВМЕСТИМОСТЬ</b>	
Мониторы	4-х проводные с поддержкой АНД-М сигнала
<b>ФИЗИЧЕСКИЕ ПАРАМЕТРЫ</b>	
Класс защиты	IP66
Материал	Алюминий с порошковым напылением
Цвет корпуса	Бронза
Монтаж	Накладной, под углом, врезной (опция)
Дальность передачи сигнала	до 100 м
Влажность	до 98%
Температурный режим	-45°С ~ +60°С
Размер (Ш×В×Г)	42×122×23 мм
Питание	DC 12В±10%, 0.1А, 1.2Вт

## ДОПОЛНИТЕЛЬНАЯ ИНФОРМАЦИЯ

### 1. Транспортировка и хранение

**1.1** Оборудование в транспортной таре перевозится любым видом крытых транспортных средств согласно действующим нормативам.

**1.2** Условия транспортирования оборудования должны соответствовать условиям хранения 5 по ГОСТ 15150 – 69.

**1.3** Хранение оборудования устройства в транспортной таре на складах изготовителя регламентируется условиями 1 по ГОСТ 15150 –69.

### 2. Утилизация

Утилизацию продукции, содержащей электронные компоненты, необходимо производить в соответствии с местными законами и нормативными актами. Для подробной информации о правилах утилизации обратитесь к местным органам власти.

## ГАРАНТИЙНЫЙ ТАЛОН

### ► Гарантийные обязательства

NOVICAM гарантирует исправность изделия и его нормальную работу в течение трех лет, начиная с даты технического контроля, указанной в данном гарантийном талоне, при соблюдении условий, изложенных в Руководстве по эксплуатации.

Если в течение гарантийного срока в изделии обнаружится заводской дефект, NOVICAM по настоящей гарантии бесплатно произведет ремонт/замену изделия или его дефектных деталей в соответствии с приведенными ниже Условиями гарантийного обслуживания. Ремонт/замена изделия или его дефектных деталей может производиться с использованием новых или восстановленных деталей по решению NOVICAM. В случае, если приобретенное Вами изделие марки NOVICAM будет нуждаться в гарантийном обслуживании, просим Вас обратиться к дилеру, у которого Вы приобрели данное изделие или в Единую службу поддержки (тел. 8-800-555-0520).

Данная гарантия распространяется только на продукцию, выпускаемую компанией NOVICAM. Продукция, идущая в комплекте с устройствами NOVICAM, но выпускаемая сторонними производителями, имеет гарантию производителя и обслуживается в официальных сервис-центрах этого производителя.

### ► Условия гарантийного обслуживания

1. В соответствии с данной гарантией NOVICAM дает обязательства на свое усмотрение осуществить ремонт или замену изделия, на которое распространяются условия настоящей гарантии. NOVICAM не несет ответственности за любой ущерб или убытки, связанные с данным изделием, включая материальные и нематериальные потери, а именно: средства, уплаченные при покупке изделия, потери прибыли, доходов, данных при использовании изделия или других связанных с ним изделий, а также косвенные, случайные или вытекающие как следствие потери или убытки.
2. Услуги по гарантийному обслуживанию могут быть оказаны в период до окончания гарантийного срока и только по предъявлении потребителем вместе с дефектным изделием гарантийного талона с четко проставленным на нем штампом ОТК. NOVICAM может потребовать от потребителя предъявления до-

**ГАРАНТИЙНЫЙ ТАЛОН**

полнительных доказательств факта покупки изделия, необходимых для подтверждения сведений, указанных в гарантийном талоне. NOVICam может отказать в бесплатном гарантийном обслуживании, если информация на штампе ОТК нечитабельна (невозможно разобрать дату проведения технического контроля). Настоящая гарантия не распространяется также на изделия с измененным или неразборчивым серийным номером.

**3.** Во избежание повреждения, потери или удаления данных с носителей информации просим Вас извлекать такие устройства до передачи изделия на гарантийное обслуживание.

**4.** Все дефектные изделия/детали, которые подверглись замене на новые, переходят в собственность NOVICam.

**5.** Настоящая гарантия не распространяется на:

**5.1.** периодическое обслуживание, ремонт или замену частей в связи с их естественным износом\*;

**5.2.** расходные материалы (компоненты), которые требуют периодической замены на протяжении срока службы изделия, например, элементы питания;

**5.3.** риски, связанные с транспортировкой Вашего изделия «до» и «от» NOVICam;

**5.4.** повреждения или модификации в результате:

**а)** неправильной эксплуатации, включая:

— неправильное обращение, повлекшее физические, косметические повреждения или повреждения поверхности, деформацию изделия или повреждение жидкокристаллических дисплеев;

— нарушение правил и условий установки, эксплуатации и обслуживания изделия, изложенных в Руководстве по эксплуатации и другой документации, передаваемой потребителю в комплекте с изделием;

— установку или использование изделия с нарушением технических стандартов и норм безопасности, действующих в стране установки или использования;

**б)** использования программного обеспечения, не входящего в комплект поставки изделия или в результате неправильной установки программного обеспечения, входящего в комплект изделия;

**в)** использования изделия с аксессуарами, периферийным оборудованием и другими устройствами, тип, состояние и стандарт которых не соответствует ре

## ГАРАНТИЙНЫЙ ТАЛОН

полнительных доказательств факта покупки изделия, необходимых для подтверждения сведений, указанных в гарантийном талоне. NOVICAM может отказать в бесплатном гарантийном обслуживании, если информация на штампе ОТК нечитабельна (невозможно разобрать дату проведения технического контроля). Настоящая гарантия не распространяется также на изделия с измененным или неразборчивым серийным номером.

**3.** Во избежание повреждения, потери или удаления данных с носителей информации просим Вас извлекать такие устройства до передачи изделия на гарантийное обслуживание.

**4.** Все дефектные изделия/детали, которые подверглись замене на новые, переходят в собственность NOVICAM.

**5.** Настоящая гарантия не распространяется на:

**5.1.** периодическое обслуживание, ремонт или замену частей в связи с их естественным износом\*;

**5.2.** расходные материалы (компоненты), которые требуют периодической замены на протяжении срока службы изделия, например, элементы питания;

**5.3.** риски, связанные с транспортировкой Вашего изделия «до» и «от» NOVICAM;

**5.4.** повреждения или модификации в результате:

**а)** неправильной эксплуатации, включая:

— неправильное обращение, повлекшее физические, косметические повреждения или повреждения поверхности, деформацию изделия или повреждение жидкокристаллических дисплеев;

— нарушение правил и условий установки, эксплуатации и обслуживания изделия, изложенных в Руководстве по эксплуатации и другой документации, передаваемой потребителю в комплекте с изделием;

— установку или использование изделия с нарушением технических стандартов и норм безопасности, действующих в стране установки или использования;

**б)** использования программного обеспечения, не входящего в комплект поставки изделия или в результате неправильной установки программного обеспечения, входящего в комплект изделия;

**в)** использования изделия с аксессуарами, периферийным оборудованием и другими устройствами, тип, состояние и стандарт которых не соответствует ре-

**ГАРАНТИЙНЫЙ ТАЛОН**

комендациям изготовителя изделия;

**г)** ремонта или попытки ремонта, произведенных лицами или организациями, не являющимися NOVICam или официальными сервис-центрами NOVICam;

**д)** регулировки или переделки изделия без предварительного письменного согласия с NOVICam;

**е)** небрежного обращения;

**ж)** несчастных случаев, пожаров, попадания насекомых, инородных жидкостей, химических веществ, других веществ, затопления, вибрации, высокой температуры, неправильной вентиляции, колебания напряжения, использования повышенного или неправильного питания или входного напряжения, облучения, электростатических разрядов, включая разряд молнии, и иных видов внешнего воздействия или влияния.

**6.** Настоящая гарантия распространяется исключительно на аппаратные компоненты изделия. Гарантия не распространяется на программное обеспечение.

**7.** Срок службы изделия 7 лет.

\*Под естественным износом понимается ожидаемое уменьшение пригодности детали в результате износа или обычного воздействия окружающей среды. Интенсивность износа и долговечность детали, зависит от условий ее работы (характера нагрузки, величины удельного давления, температуры и т. д.), а также материала детали, регулировки, смазки, своевременности и тщательности выполнения работ по техническому обслуживанию, соблюдения правил и условий эксплуатации видеокамеры, изложенных в Руководстве по эксплуатации видеокамеры NOVICam.



**ГАРАНТИЙНЫЙ ТАЛОН**

Все возникающие вопросы Вы можете задать на форуме

**[www.forum.novicam.ru](http://www.forum.novicam.ru)**

Адреса Авторизированных Сервисных Центров (АСЦ),  
информацию о производителе, импортере и контактных данных  
Вы можете посмотреть на сайте

**[www.novicam.ru](http://www.novicam.ru)**

Собрано в Китае из оригинальных комплектующих,  
разработанных в Японии, по заказу и под контролем  
НОВИКАМ РОССИЯ





**БОНУС MARKET2.0** – это бессрочная программа для монтажников (именно для тех, кто непосредственно устанавливает оборудование на объект), позволяющая накапливать баллы и обменивать их на подарки в нашем интернет-магазине бонусов.

► **Копите баллы**

Каждой модели камеры или регистратора соответствует определенное количество баллов. Таблицу соответствия Вы можете посмотреть на нашем сайте [www.novicam.ru](http://www.novicam.ru) в разделе Бонус маркет. Для зачисления необходимо:

– Войти в личный кабинет.

– Ввести уникальный номер, состоящий из последних 7 символов серийного номера устройства, расположенном на стикере оборудования.

► **Получайте больше баллов**

Дополнительные баллы также могут начисляться за участие в наших мероприятиях: семинарах, вебинарах, мотивационных акциях и проч.

► **Меняйте баллы на нужные подарки**

Накопив достаточное количество баллов, Вы можете выбрать себе подарок в каталоге.

Доставка товаров, приобретенных в Бонус маркете, осуществляется **БЕСПЛАТНО** до офиса дилера NOVICam, через которого производится закупка оборудования. Доставка непосредственно до дома/офиса участника – за его счет.

► С полными условиями и правилами программы **Бонус маркет2.0** можно ознакомиться на сайте [www.novicam.ru](http://www.novicam.ru)

отдел  
технического  
контроля

**NOVICAM**  
WIDER YOUR VIEW

